

# ナイロンポリ袋 (共押) しん重もん

材質: NY/NY/PE

**納期** AM11:00 までの御注文で当日出荷 **最少出荷単位** 1 ケース **運賃** 元払い

- 構成: NY/接/NY/接/PE
- ナイロン2重で粘りのある強靭さ
- 強度・バリア性に優れたナイロンポリ袋です。
- 小分け用小袋から業務用大袋、正方袋、ロング袋まで圧巻のラインナップ!
- 全サイズ 100 枚入の個包装です。
- 底シールタイプです。



注文番号	商品名	サイズ(巾×長さ)	ケース入数
0.065 (厚み)			
590009	SE-1015	100 × 150	3000 枚
590010	SE-1020	100 × 200	3000 枚
590011	SE-1025	100 × 250	3000 枚
590012	SE-1030	100 × 300	3000 枚
590013	SE-1121	110 × 210	3000 枚
590014	SE-1122	110 × 220	3000 枚
590015	SE-1217	120 × 170	3000 枚
590016	SE-1220	120 × 200	3000 枚
590017	SE-1222	120 × 220	3000 枚
590018	SE-1225	120 × 250	3000 枚
590019	SE-1230	120 × 300	3000 枚
590020	SE-1318	130 × 180	3000 枚
590021	SE-1323	130 × 230	3000 枚
590022	SE-1327	130 × 270	3000 枚
590023	SE-1330	130 × 300	3000 枚
590024	SE-1335	130 × 350	3000 枚
590025	SE-1420	140 × 200	3000 枚
590026	SE-1422	140 × 220	3000 枚
590027	SE-1423	140 × 230	3000 枚
590028	SE-1424	140 × 240	3000 枚
590029	SE-1425	140 × 250	3000 枚
590030	SE-1430	140 × 300	3000 枚
590031	SE-1520	150 × 200	3000 枚
590032	SE-1525	150 × 250	3000 枚
590033	SE-1530	150 × 300	2000 枚
590034	SE-1535	150 × 350	2000 枚
590035	SE-1620	160 × 200	2000 枚
590036	SE-1625	160 × 250	2000 枚
590037	SE-1626	160 × 260	2000 枚
590038	SE-1630	160 × 300	2000 枚
590039	SE-1727	170 × 270	2000 枚

注文番号	商品名	サイズ(巾×長さ)	ケース入数
0.065 (厚み)			
590040	SE-1730	170 × 300	2000 枚
590041	SE-1735	170 × 350	2000 枚
590042	SE-1820	180 × 200	2000 枚
590043	SE-1822	180 × 220	2000 枚
590044	SE-1823	180 × 230	2000 枚
590045	SE-1825	180 × 250	2000 枚
590046	SE-1826	180 × 260	2000 枚
590047	SE-1827	180 × 270	2000 枚
590048	SE-1828	180 × 280	2000 枚
590049	SE-1830	180 × 300	2000 枚
590050	SE-1835	180 × 350	2000 枚
590051	SE-2020	200 × 200	2000 枚
590052	SE-2022	200 × 220	2000 枚
590053	SE-2025	200 × 250	2000 枚
590054	SE-2030	200 × 300	2000 枚
590055	SE-2033	200 × 330	2000 枚
590056	SE-2035	200 × 350	1000 枚
590057	SE-2040	200 × 400	1000 枚
590058	SE-2050	200 × 500	1000 枚
590059	SE-2055	200 × 550	1000 枚
590060	SE-2233	220 × 330	1000 枚
590061	SE-2333	230 × 330	1000 枚
590062	SE-2334	230 × 340	1000 枚
590063	SE-2530	250 × 300	1000 枚
590064	SE-2535	250 × 350	1000 枚
590065	SE-2538	250 × 380	1000 枚
590066	SE-2540	250 × 400	1000 枚
590067	SE-2545	250 × 450	1000 枚
590068	SE-2550	250 × 500	1000 枚
590069	SE-2560	250 × 600	1000 枚
590070	SE-2635	260 × 350	1000 枚

注文番号	商品名	サイズ(巾×長さ)	ケース入数
0.065 (厚み)			
590071	SE-2835	280 × 350	1000 枚
590072	SE-2838	280 × 380	1000 枚
590073	SE-3030	300 × 300	1000 枚
590074	SE-3035	300 × 350	1000 枚
590075	SE-3040	300 × 400	1000 枚
590076	SE-3045	300 × 450	800 枚
590077	SE-3050	300 × 500	800 枚
590078	SE-3055	300 × 550	700 枚
590079	SE-3060	300 × 600	700 枚
590080	SE-3540	350 × 400	800 枚
590081	SE-3545	350 × 450	800 枚
590082	SE-3550	350 × 500	700 枚
590083	SE-3555	350 × 550	700 枚
590084	SE-3560	350 × 600	500 枚
590085	SE-4040	400 × 400	700 枚
590086	SE-4045	400 × 450	700 枚
590087	SE-4050	400 × 500	700 枚
590088	SE-4055	400 × 550	600 枚
590089	SE-4060	400 × 600	500 枚
590090	SE-4065	400 × 650	500 枚
590091	SE-4070	400 × 700	300 枚
590092	SE-4080	400 × 800	300 枚
590093	SE-4550	450 × 500	600 枚
590094	SE-4555	450 × 550	600 枚
590095	SE-4560	450 × 600	300 枚
590096	SE-4570	450 × 700	300 枚
590097	SE-4580	450 × 800	300 枚
590098	SE-4585	450 × 850	300 枚
590099	SE-5070	500 × 700	300 枚
590100	SE-5080	500 × 800	300 枚

## 卓上シーラー

**納期** 2~3日 **運賃** 都度確認

手動・卓上型シーラー ポリシーラー®  
最も手軽な卓上シーラー

●簡単な操作

本体手前の加熱時間調節つまみで使用する袋に応じた加熱時間を設定します。圧着レバーを片手で押えると加熱ランプが点灯。シール終了音がピツッとなったならシール完了です。

シールの長さ 20cm の P-200、PC-200 とシール長さ 30cm の P-300、PC-300 のバリエーションがあります。

●カッター機構: PC-200、PC-300

PC タイプは、シール後にカッターノブをスライドさせて、余分な袋端をカットすることが可能です。このカット機能を利用して、チューブ状のフィルムを製袋加工することが可能です。



P-200



PC-200



P-300



PC-300

PE 平袋

大型 PE 袋

パレットカバー

PE シート

PE チューブ品

高機能フィルム

クリンシーラー

バリアフィルム

その他

# ナイロンポリ袋 (ラミネート) TL タイプ

材質：NY/PE

**納期** AM11:00 までの御注文で当日出荷 **最少出荷単位** 1 ケース **運賃** 1 ケースより元払い

- サイズが豊富で幅広い用途に対応できます。
- 真空包装適性に優れています。
- フィルムのコシが柔軟であり、真空包装の耐ピンホール性が抜群です。
- 突刺強度に優れます。  
ナイロンをベースに L-LDPE をタンデム押し出しラミネートしていますので、衝撃強度、突刺強度および、耐寒性に優れています。
- シール幅は、両サイド 10 mm・底 10 mm の三方シール袋です。
- 全サイズ 100 枚入りの個包装です。

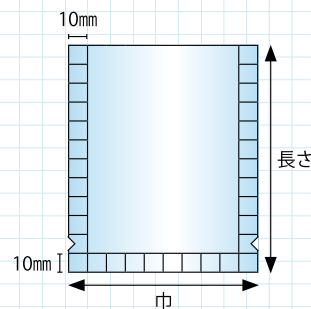

注文番号	商品名	サイズ (巾×長さ)	ケース入数	注文番号	商品名	サイズ (巾×長さ)	ケース入数	注文番号	商品名	サイズ (巾×長さ)	ケース入数
0.07 (厚み)				0.07 (厚み)				0.07 (厚み)			
712070	11-23	110 × 230	3600 枚	712092	16-28	160 × 280	2000 枚	712115	22-38	220 × 380	1200 枚
712071	12-17	120 × 170	3600 枚	712093	16-50	160 × 500	1200 枚	712116	22-50	220 × 500	800 枚
712072	12-20	120 × 200	3600 枚	712094	17-21	170 × 210	2600 枚	712117	24-28	240 × 280	1200 枚
712073	12-23	120 × 230	3000 枚	712095	17-25	170 × 250	2200 枚	712118	24-30	240 × 300	1200 枚
712074	12-38	120 × 380	1800 枚	712096	17-27	170 × 270	2000 枚	712119	24-33	240 × 330	1000 枚
712075	13-18	130 × 180	3600 枚	712097	17-33	170 × 330	1600 枚	712120	24-35	240 × 350	1000 枚
712076	13-20	130 × 200	3600 枚	712098	17-40	170 × 400	1200 枚	712121	24-36	240 × 360	1000 枚
712077	13-23	130 × 230	3000 枚	712099	18-20	180 × 200	2600 枚	712122	24-40	240 × 400	800 枚
712078	13-25	130 × 250	2800 枚	712100	18-25	180 × 250	2000 枚	712123	25-50	250 × 500	800 枚
712079	13-45	130 × 450	1600 枚	712101	18-26	180 × 260	2000 枚	712124	25-55	250 × 550	600 枚
712080	14-20	140 × 200	3000 枚	712102	18-27	180 × 270	1800 枚	712125	25-60	250 × 600	600 枚
712081	14-23	140 × 230	2600 枚	712103	18-28	180 × 280	1800 枚	712126	26-33	260 × 330	1000 枚
712082	14-24	140 × 240	2400 枚	712104	18-30	180 × 300	1800 枚	712127	26-35	260 × 350	800 枚
712083	14-50	140 × 500	1200 枚	712105	19-28	190 × 280	1800 枚	712128	26-38	260 × 380	800 枚
712084	15-20	150 × 200	3000 枚	712106	20-23	200 × 230	2000 枚	712129	26-45	260 × 450	800 枚
712085	15-23	150 × 230	2800 枚	712107	20-25	200 × 250	1800 枚	712130	28-35	280 × 350	800 枚
712086	15-25	150 × 250	2400 枚	712108	20-28	200 × 280	1600 枚	712131	28-40	280 × 400	800 枚
712087	15-26	150 × 260	2400 枚	712109	20-30	200 × 300	1600 枚	712132	28-50	280 × 500	600 枚
712088	15-28	150 × 280	2000 枚	712110	20-35	200 × 350	1200 枚	712133	28-65	280 × 650	500 枚
7124116	15-30	150 × 300	2000 枚	712111	22-28	220 × 280	1400 枚	712134	30-40	300 × 400	800 枚
712089	15-45	150 × 450	1200 枚	712112	22-30	220 × 300	1400 枚	712135	30-43	300 × 430	600 枚
712090	16-25	160 × 250	2400 枚	712113	22-33	220 × 330	1200 枚				
712091	16-26	160 × 260	2000 枚	712114	22-35	220 × 350	1200 枚				

# 不織布クロスパック (E)

材質：不織布 20g/㎡

**納期** AM11:00 までの御注文で当日出荷 **最少出荷単位** 1 ケース **運賃** 5 ケースより元払い

- 不織布製のサイドシール袋です。製品の傷防止用途にお使い頂けます。

注文番号	商品名	サイズ (巾×長さ)	ケース入数
712149	11-16	110 × 160	4000 枚
712150	14-17	140 × 170	4000 枚
712151	15-18	150 × 180	4000 枚
712152	15-25	150 × 250	4000 枚
712153	16-29	160 × 290	2000 枚
712154	19-26	190 × 260	2000 枚
712155	23-29	230 × 290	2000 枚
712156	25-35	250 × 350	2000 枚
712157	30-45	300 × 450	1000 枚
712158	35-50	350 × 500	1000 枚
712159	40-55	400 × 550	800 枚
712160	45-50	450 × 500	800 枚
712161	50-65	500 × 650	600 枚
712162	70-60	700 × 600	250 枚
712163	16-16 折り返し	160 × 160	3000 枚



## 一般包装用シュリンクフィルム袋規格品

材質：PVC

**納期** AM11:00 までの  
御注文で当日出荷

**最少  
出荷単位** 1 ケース

**運賃** 都度確認

- ポリ塩化ビニル樹脂 (PVC) のシュリンクフィルム (チューブ) です。  
各種規格を取り揃え、常時在庫しているので緊急の対応も可能です。



一般包装用シュリンクフィルム袋規格品

注文番号	商品名	サイズ (厚み×巾×長さ)	加工仕様 穴数	適用	入数
356091	B-1	0.02 × 95 × 290	Rシール 穴3ケ	ボトル容器等	1000 枚
356092	B-2	0.02 × 130 × 300	Rシール 穴3ケ	ボトル容器等	1000 枚
356093	B-3	0.025 × 80 × 250	Rシール 穴3ケ	ボトル容器等	1000 枚
356094	B-4	0.025 × 70 × 250	Rシール 穴3ケ	ボトル容器等	1000 枚
356095	B-5	0.02 × 115 × 300	Rシール 穴2ケ	ボトル容器等	1000 枚
356096	B-6	0.02 × 150 × 350	Rシール 穴2ケ	ボトル容器等	1000 枚
356097	D-1	0.02 × 155 × 240	直線シール 穴2ケ	DVD ケース等	1000 枚
356098	S-1	0.02 × 170 × 300	Rシール 穴2ケ	ビデオケース等	1000 枚
356099	S-2	0.025 × 170 × 300	Rシール 穴2ケ	ビデオケース等	1000 枚
356100	S-3	0.02 × 200 × 390	Rシール 穴4ケ	1.8L 酒バック等	1000 枚
356101	S-4	0.02 × 200 × 280	Rシール 穴4ケ	900ml 酒バック等	1000 枚
356102	S-5	0.02 × 260 × 330	Rシール 穴5ケ	A4 サイズ箱等	500 枚
356103	S-6	0.02 × 290 × 370	Rシール 穴5ケ	A4 サイズ厚箱等	500 枚
356104	S-7	0.02 × 340 × 430	Rシール 穴7ケ	B4 サイズ箱等	500 枚
356105	S-8	0.02 × 230 × 400	Rシール 穴5ケ	A4 サイズ薄物等	500 枚
356106	S-9	0.02 × 400 × 550	Rシール 穴7ケ	A3 サイズ薄物等	500 枚

## 一般包装用 紫外線防止 シュリンクチューブロール規格品

材質：PVC

**納期** AM11:00 までの  
御注文で当日出荷

**最少  
出荷単位** 1 ケース

**運賃** 都度確認

- 紫外線透過を防止するフィルム (ハイソフト NF901V) 製品となっていますので、大切な包装物を紫外線から保護し、紫外線が原因の劣化や退色等を防ぐ効果があります。

一般包装用紫外線防止シュリンクチューブロール規格品

注文番号	商品名	サイズ (厚み×巾×長さ)	製品仕様	適用	入数
356107	K-1	0.06 × 50 × 100 m	5Inch 紙管	蛍光灯・管径 28 mm用	2 巻
356108	K-2	0.06 × 55 × 100 m	5Inch 紙管	蛍光灯・管径 32.5 mm用	2 巻
356109	SK-3	0.03 × 130 × 100 m	3Inch 紙管	スキー板等	2 巻
356110	SK-4	0.03 × 160 × 100 m	3Inch 紙管	スキー板等	2 巻
356111	SK-5	0.03 × 360 × 100 m	3Inch 紙管	スノーボード等	2 巻

※各製品、1巻/100m巻となっております。

## 工業用ドライヤー

**納期** 都度確認

**最少  
出荷単位** 1 台

**運賃** 1500 円

- パワフル&コントロール  
従来品より最高温度 80°C、最大風量 25% アップさせた温度風量可変タイプのヒーティングガン誕生。  
作業性に合わせた細やかな設定を可能にし、操作性・生産性の向上に貢献します。
- 高性能、長寿命ヒーター  
蓄熱性に優れ、効率よく加熱できるセラミック碍子採用。
- 温度・風量無段階コントロール機能搭載  
作業に最適な設定ができます。



注文番号	商品名	入数
3560068	FV-310	1

PE平袋

大型PE袋

パレットカバー

PEシート

PEチューブ品

高機能フィルム

クリン袋

バリアフィルム

その他

# OPP サイドシール袋 Kシリーズ

材質：OPP

**納期** AM11:00 までの御注文で当日出荷 **最少出荷単位** 100枚 **運賃** 都度確認

- 豊富なサイズにシンプルなパッケージ。あらゆる使用目的で活躍します。
- 高い透明性、高級感ある光沢で商品の中身をきれいに見せることができます。

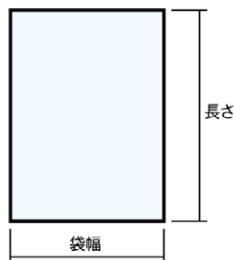

注文番号	サイズ (厚み×巾×長さ)	出荷単位	備考
856672	0.03 × 40 × 250	100 枚	
856673	0.03 × 50 × 130	100 枚	
856674	0.03 × 50 × 250	100 枚	
856675	0.03 × 60 × 100	100 枚	
856676	0.03 × 60 × 250	100 枚	
856677	0.03 × 70 × 100	100 枚	
856678	0.03 × 70 × 250	100 枚	
856679	0.03 × 70 × 450	100 枚	
856680	0.03 × 80 × 120	100 枚	
856681	0.05 × 90 × 55+5	100 枚	口ずらしタイプ
856682	0.03 × 90 × 150	100 枚	
856683	0.03 × 90 × 225	100 枚	
856684	0.03 × 90 × 250	100 枚	
856685	0.03 × 90 × 350	100 枚	
856686	0.03 × 95 × 135	100 枚	
856687	0.03 × 100 × 150	100 枚	
856688	0.03 × 100 × 280	100 枚	
856689	0.03 × 100 × 350	100 枚	
856690	0.03 × 110 × 160	100 枚	
856691	0.03 × 110 × 200	100 枚	
856692	0.03 × 110 × 300	100 枚	
856693	0.03 × 120 × 230	100 枚	
856694	0.03 × 120 × 250	100 枚	
856695	0.03 × 120 × 300	100 枚	
856696	0.03 × 125 × 180	100 枚	
856697	0.03 × 130 × 200	100 枚	
856698	0.03 × 130 × 300	100 枚	
856699	0.03 × 140 × 200	100 枚	
856700	0.03 × 140 × 300	100 枚	
856701	0.03 × 150 × 150	100 枚	
856702	0.03 × 150 × 250	100 枚	
856703	0.03 × 150 × 300	100 枚	
856704	0.03 × 150 × 500	100 枚	
856705	0.03 × 160 × 220	100 枚	
856706	0.03 × 160 × 250	100 枚	
856707	0.03 × 160 × 330	100 枚	
856708	0.03 × 160 × 450	100 枚	
856709	0.03 × 170 × 250	100 枚	

注文番号	サイズ (厚み×巾×長さ)	出荷単位	備考
856710	0.03 × 170 × 330	100 枚	
856711	0.03 × 180 × 250	100 枚	
856712	0.03 × 180 × 350	100 枚	
856713	0.03 × 190 × 250	100 枚	
856714	0.03 × 190 × 350	100 枚	
856715	0.03 × 190 × 450	100 枚	
856716	0.03 × 195 × 270	100 枚	
856717	0.03 × 200 × 250	100 枚	
856718	0.03 × 210 × 300	100 枚	
856719	0.03 × 220 × 350	100 枚	
856720	0.03 × 220 × 400	100 枚	
856721	0.03 × 225 × 310	100 枚	
856722	0.03 × 230 × 350	100 枚	
856723	0.03 × 230 × 400	100 枚	
856724	0.03 × 240 × 330	100 枚	
856725	0.03 × 240 × 400	100 枚	
856726	0.03 × 250 × 250	100 枚	
856727	0.03 × 250 × 400	100 枚	
856728	0.03 × 260 × 400	100 枚	
856729	0.03 × 270 × 300	100 枚	
856730	0.03 × 270 × 370	100 枚	
856731	0.03 × 270 × 400	100 枚	
856732	0.03 × 280 × 450	100 枚	
856733	0.03 × 300 × 300	100 枚	
856734	0.03 × 300 × 450	100 枚	
856735	0.03 × 300 × 500	100 枚	
856736	0.03 × 310 × 435	100 枚	
856737	0.03 × 320 × 530	100 枚	
856738	0.03 × 330 × 330	100 枚	
856739	0.03 × 340 × 500	100 枚	
856740	0.03 × 340 × 650	100 枚	
856741	0.03 × 350 × 350	100 枚	
856742	0.03 × 380 × 380	100 枚	
856743	0.03 × 380 × 530	100 枚	
856744	0.03 × 380 × 600	100 枚	
856745	0.03 × 400 × 600	100 枚	
856746	0.03 × 450 × 650	100 枚	

PE平袋

大型PE袋

パレットカバー

PEシート

PEチューブ品

高機能フィルム

クリーン袋

バリアフィルム

その他

# OPP サイドシールテープ付き袋 Tシリーズ

材質：OPP

**納期**

AM11:00 までの御注文で当日出荷

**最少出荷単位**

100 枚

**運賃**

都度確認

- 豊富なサイズにシンプルなパッケージ。テープ付きで簡単に美しく仕上がります。
- 高い透明性、高級感ある光沢で商品の中身をきれいに見せることができます。



注文番号	サイズ (厚み×袋幅×長さ+折返部)	入数	備考
856747	0.03 × 40 × 80 + 30	100 枚	
856748	0.03 × 40 × 150 + 30	100 枚	
856749	0.03 × 50 × 80 + 30	100 枚	
856750	0.03 × 50 × 150 + 30	100 枚	
856751	0.03 × 50 × 250 + 30	100 枚	
856752	0.03 × 60 × 100 + 30	100 枚	
856753	0.03 × 60 × 160 + 30	100 枚	
856754	0.03 × 60 × 250 + 30	100 枚	
856755	0.03 × 70 × 100 + 30	100 枚	
856756	0.03 × 70 × 180 + 30	100 枚	
856757	0.03 × 80 × 120 + 30	100 枚	
856758	0.03 × 80 × 180 + 30	100 枚	
856759	0.03 × 80 × 250 + 40	100 枚	
856760	0.03 × 90 × 80 + 40	100 枚	
856761	0.03 × 90 × 100 + 30	100 枚	
856762	0.03 × 90 × 150 + 30	100 枚	
856763	0.03 × 90 × 205 + 30	100 枚	
856764	0.04 × 90 × 205 + 30	100 枚	長 4
856766	0.03 × 90 × 250 + 40	100 枚	
856767	0.03 × 95 × 135 + 30	100 枚	
856768	0.04 × 95 × 170 + 40	100 枚	
856769	0.03 × 100 × 150 + 30	100 枚	
856770	0.03 × 100 × 280 + 40	100 枚	
856771	0.03 × 105 × 165 + 30	100 枚	
856772	0.03 × 108 × 155 + 30	100 枚	はがき用
856773	0.03 × 110 × 160 + 40	100 枚	
856774	0.03 × 110 × 230 + 40	100 枚	
856775	0.03 × 110 × 300 + 40	100 枚	
856776	0.03 × 115 × 110 + 40	100 枚	
856777	0.03 × 120 × 210 + 40	100 枚	
856779	0.03 × 120 × 235 + 30	100 枚	長 3
856780	0.04 × 120 × 235 + 30	100 枚	長 3
856781	0.03 × 125 × 125 + 30	100 枚	
856782	0.03 × 125 × 180 + 30	100 枚	
856783	0.03 × 130 × 155 + 40	100 枚	
856784	0.03 × 130 × 240 + 40	100 枚	
856785	0.03 × 130 × 300 + 40	100 枚	
856786	0.04 × 140 × 145 + 40	100 枚	本体テープ付
856787	0.03 × 140 × 260 + 40	100 枚	
856788	0.03 × 140 × 300 + 40	100 枚	

注文番号	サイズ (厚み×袋幅×長さ+折返部)	入数	備考
856789	0.03 × 150 × 250 + 40	100 枚	
856790	0.03 × 150 × 300 + 40	100 枚	
856791	0.03 × 153 × 205 + 40	100 枚	
856792	0.025 × 160 × 220 + 40	100 枚	
856793	0.03 × 160 × 220 + 40	100 枚	
856794	0.03 × 160 × 300 + 40	100 枚	
856795	0.03 × 170 × 250 + 40	100 枚	
856796	0.03 × 180 × 300 + 40	100 枚	
856797	0.03 × 190 × 300 + 40	100 枚	
856798	0.03 × 195 × 255 + 30	100 枚	
856799	0.03 × 195 × 270 + 40	100 枚	B5
856800	0.04 × 195 × 270 + 40	100 枚	B5
856801	CPP0.06 × 195 × 270 + 40	100 枚	B5
856802	0.03 × 200 × 300 + 40	100 枚	
856803	0.03 × 207 × 150 + 40	100 枚	
856804	0.03 × 210 × 300 + 40	100 枚	
856805	0.03 × 220 × 280 + 40	100 枚	角 3
856806	0.04 × 220 × 280 + 40	100 枚	角 3
856807	CPP0.06 × 220 × 280 + 40	100 枚	角 3
856808	0.03 × 220 × 310 + 40	100 枚	
856809	0.04 × 220 × 310 + 40	100 枚	
856811	0.03 × 225 × 310 + 40	100 枚	A4
856812	0.04 × 225 × 310 + 40	100 枚	A4
856813	CPP0.06 × 225 × 310 + 40	100 枚	A4
856814	0.03 × 230 × 380 + 40	100 枚	
856816	0.04 × 235 × 120 + 30	100 枚	洋 0
856817	0.03 × 240 × 330 + 40	100 枚	角 2
856818	0.04 × 240 × 330 + 40	100 枚	角 2
856819	CPP0.06 × 240 × 330 + 40	100 枚	角 2
856820	0.03 × 250 × 400 + 40	100 枚	
856821	0.03 × 270 × 380 + 40	100 枚	B4
856822	0.03 × 270 × 380 + 40	100 枚	B4
856823	0.04 × 270 × 380 + 40	100 枚	B4
856824	CPP0.06 × 270 × 380 + 40	100 枚	B4
856825	0.03 × 280 × 430 + 40	100 枚	
856826	0.04 × 300 × 450 + 40	100 枚	
856827	0.04 × 310 × 435 + 40	100 枚	
856828	0.04 × 330 × 530 + 40	100 枚	
856829	0.04 × 380 × 600 + 40	100 枚	
856830	0.04 × 425 × 600 + 40	100 枚	

PE平袋

大型PE袋

パレットカバー

PEシート

PEチューブ品

高機能フィルム

クリーン袋

バリアフィルム

その他

NEW

宅配袋 つつめ〜る

材質：LDPE

納期

AM11:00 までの  
御注文で当日出荷最少  
出荷単位

1 ケース

運賃

都度確認

- 強力テープ付きで水濡れに強い。
- 中身が見えないため、発送時の梱包袋に最適です。

注文番号	商品名	サイズ (厚み×袋幅×長さ+折返部)	入数	色	備考
1940010	THB-2832	0.06 × 280 × 320 + 40	1200 枚	紺	A4
1940011	THB-3443	0.06 × 340 × 430 + 40	800 枚	紺	A3
1940012	THB-4050	0.06 × 400 × 500 + 40	600 枚	紺	
1940013	THS-2832	0.06 × 280 × 320 + 40	1200 枚	シルバー	A4
1940014	THS-3443	0.06 × 340 × 430 + 40	800 枚	シルバー	A3
1940015	THS-4050	0.06 × 400 × 500 + 40	600 枚	シルバー	
1940016	THW-2832	0.06 × 280 × 320 + 40	1200 枚	乳白	A4
1940017	THW-3443	0.06 × 340 × 430 + 40	800 枚	乳白	A3
1940018	THW-4050	0.06 × 400 × 500 + 40	600 枚	乳白	

&lt;カラーバリエーション&gt;



紺



シルバー



乳白



中身が見えない!!

※写真は乳白を使用しています

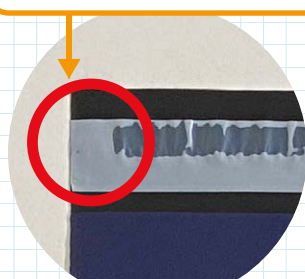
端は糊が塗布されていないので...  
剥がしやすく作業しやすい!

強力な粘着テープ付き!

3 サイズをラインナップ!

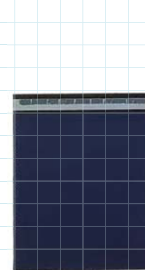

THB-2832



THB-3443

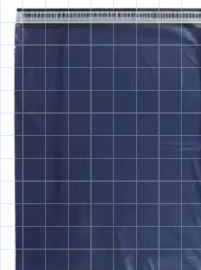

THB-4050

底マチ付きなので  
厚みのあるものも  
しっかり入ります!

## Point.1

強力な粘着テープ付き  
(ベロ部分 40 mm)

## Point.2

水にも強いポリエチレン製

## Point.3

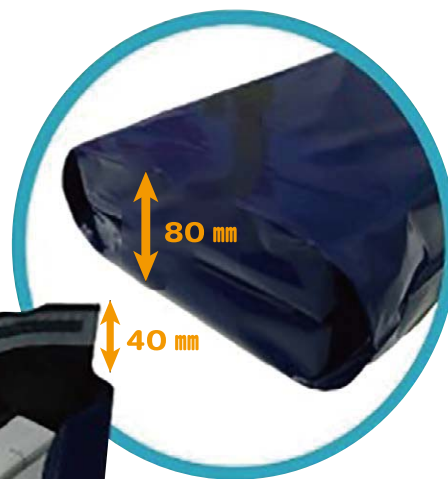
マチ付きだから厚みの  
ある物も梱包可能  
(底面 80 mm)

80 mm

40 mm



# OPP ヘッダー付き袋 Pシリーズ

材質：OPP

**納期** AM11:00 までの御注文で当日出荷 **最少出荷単位** 100枚 **運賃** 都度確認

- 吊り下げタイプだから限られたスペースを有効活用。訴求効果も得られます。
- 高い透明性、高級感ある光沢で商品の中身をきれいに見せることができます。

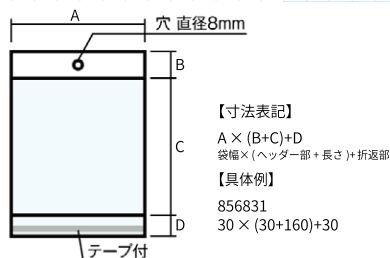

注文番号	サイズ (厚み×袋幅×(ヘッダー部+長さ)+折返部)	入数
856831	0.03 × 30 × (30 + 160) + 30	100 枚
856832	0.03 × 30 × (30 + 250) + 30	100 枚
856833	0.03 × 35 × (30 + 270) + 30	100 枚
856834	0.03 × 40 × (30 + 80) + 30	100 枚
856835	0.03 × 40 × (30 + 160) + 30	100 枚
856836	0.03 × 45 × (30 + 230) + 30	100 枚
856837	0.03 × 45 × (30 + 280) + 30	100 枚
856838	0.03 × 50 × (30 + 80) + 30	100 枚
856839	0.03 × 50 × (30 + 110) + 30	100 枚
856840	0.03 × 60 × (30 + 95) + 30	100 枚
856841	0.03 × 60 × (30 + 220) + 30	100 枚
856842	0.03 × 70 × (30 + 100) + 30	100 枚
856843	0.03 × 70 × (30 + 270) + 30	100 枚
856844	0.03 × 75 × (30 + 100) + 30	100 枚
856845	0.03 × 80 × (30 + 130) + 30	100 枚
856846	0.03 × 85 × (30 + 135) + 30	100 枚
856847	0.03 × 90 × (30 + 150) + 30	100 枚
856848	0.03 × 100 × (30 + 155) + 30	100 枚

注文番号	サイズ (厚み×袋幅×(ヘッダー部+長さ)+折返部)	入数
856849	0.03 × 100 × (30 + 210) + 30	100 枚
856850	0.03 × 110 × (30 + 150) + 30	100 枚
856851	0.03 × 110 × (30 + 180) + 30	100 枚
856852	0.03 × 110 × (30 + 220) + 30	100 枚
856853	0.03 × 120 × (30 + 185) + 30	100 枚
856854	0.03 × 120 × (30 + 230) + 30	100 枚
856855	0.03 × 130 × (30 + 250) + 30	100 枚
856856	0.03 × 130 × (30 + 280) + 30	100 枚
856857	0.03 × 140 × (30 + 215) + 30	100 枚
856858	0.03 × 150 × (30 + 250) + 30	100 枚
856859	0.03 × 160 × (30 + 250) + 30	100 枚
856860	0.03 × 160 × (30 + 300) + 30	100 枚
856861	0.03 × 170 × (30 + 260) + 30	100 枚
856862	0.03 × 180 × (30 + 260) + 40	100 枚
856863	0.03 × 190 × (30 + 280) + 40	100 枚
856864	0.03 × 200 × (30 + 300) + 40	100 枚
856865	0.03 × 225 × (30 + 310) + 40	100 枚
856866	0.03 × 270 × (30 + 380) + 40	100 枚

# IPP 規格袋

材質：IPP

**納期** AM10:00 までの御注文で当日出荷 **最少出荷単位** 1000枚 **運賃** 5 ケース元払い / バラ別途

- 透明度の高いIPPの袋です。
- 店頭と並ぶ製品の包装に最適です。
- 食品用の規格ですので形状が様々です。  
必ずサンプルで形状確認をお願いします。



## ケース単位

注文番号	品番	サイズ (厚み×巾(GZ巾)×長さ)	入数	備考
712166	KO-01	0.025 × 150 × 180	10000 枚	菓子パン用
712167	KO-02	0.025 × 185 (125) × 300	6000 枚	半斤用
712168	KO-03	0.03 × 240 (120) × 330	4000 枚	1斤用
712169	KO-04	0.03 × 250 (125) × 350	3000 枚	1斤用
712170	KO-05	0.03 × 245 (125) × 370	3000 枚	ロング1斤用
712171	KO-06	0.03 × 280 (140) × 480	2000 枚	2斤用
712172	KO-07	0.03 × 280 (140) × 600	2000 枚	3斤用
712173	KO-08	0.03 × 160 × 230	8000 枚	菓子パン用
712174	KO-11	0.03 × 240 (130) × 350	3000 枚	1斤用
712175	KO-12	0.03 × 250 (130) × 380	3000 枚	1斤用
712176	KO-13	0.03 × 260 (140) × 520	2000 枚	2斤用
712177	KO-16	0.025 × 250 (130) × 350	4000 枚	1斤用
712178	KO-17	0.028 × 150 × 640	3000 枚	フランスパン用
712179	KO-18	0.025 × 180 × 230	8000 枚	菓子パン用
712180	8号	0.025 × 130 × 250	10000 枚	
712181	9号	0.025 × 150 × 250	8000 枚	
712182	10号	0.025 × 180 × 270	6000 枚	
712183	11号	0.025 × 200 × 300	5000 枚	
712184	12号	0.025 × 230 × 340	4000 枚	
712185	13号	0.025 × 260 × 380	3000 枚	
712186	15号	0.025 × 300 × 450	3000 枚	

## 1000枚単位

注文番号	品番	サイズ (厚み×巾(GZ巾)×長さ)	入数	備考
712187	KO-01	0.025 × 150 × 180	1000 枚	菓子パン用
712188	KO-02	0.025 × 185 (125) × 300	1000 枚	半斤用
712189	KO-03	0.03 × 240 (120) × 330	1000 枚	1斤用
712190	KO-04	0.03 × 250 (125) × 350	1000 枚	1斤用
712191	KO-05	0.03 × 245 (125) × 370	1000 枚	ロング1斤用
712192	KO-06	0.03 × 280 (140) × 480	1000 枚	2斤用
712193	KO-07	0.03 × 280 (140) × 600	1000 枚	3斤用
712194	KO-08	0.03 × 160 × 230	1000 枚	菓子パン用
712195	KO-11	0.03 × 240 (130) × 350	1000 枚	1斤用
712196	KO-12	0.03 × 250 (130) × 380	1000 枚	1斤用
712197	KO-13	0.03 × 260 (140) × 520	1000 枚	2斤用
712198	KO-16	0.025 × 250 (130) × 350	1000 枚	1斤用
712199	KO-17	0.028 × 150 × 640	1000 枚	フランスパン用
712200	KO-18	0.025 × 180 × 230	1000 枚	菓子パン用
712201	8号	0.025 × 130 × 250	1000 枚	
712202	9号	0.025 × 150 × 250	1000 枚	
712203	10号	0.025 × 180 × 270	1000 枚	
712204	11号	0.025 × 200 × 300	1000 枚	
712205	12号	0.025 × 230 × 340	1000 枚	
712206	13号	0.025 × 260 × 380	1000 枚	
712207	15号	0.025 × 300 × 450	1000 枚	

PE平袋

大型PE袋

パレットカバー

PEシート

PEチューブ品

高機能フィルム

クリーン袋

バリアフィルム

その他