

クリアケース 正四角柱タイプ

様々なシーンで活躍するクリアケース。
正四角柱で 35 サイズ取り揃えました。
縦長なものの包装に!

サイズ見本

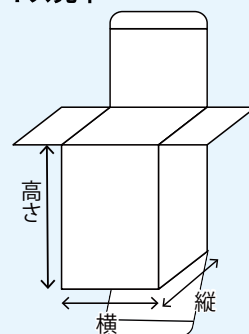

形式	キャラメル式 (上下差し込み)		
条件 A	運賃	箱	元払い / 小口 1 品番につき一律 1000 円
条件 B	運賃	箱	元払い (北海道・沖縄・離島は別途運賃)
サンプル	1 枚無償		
納期	納期: 2~3 日		

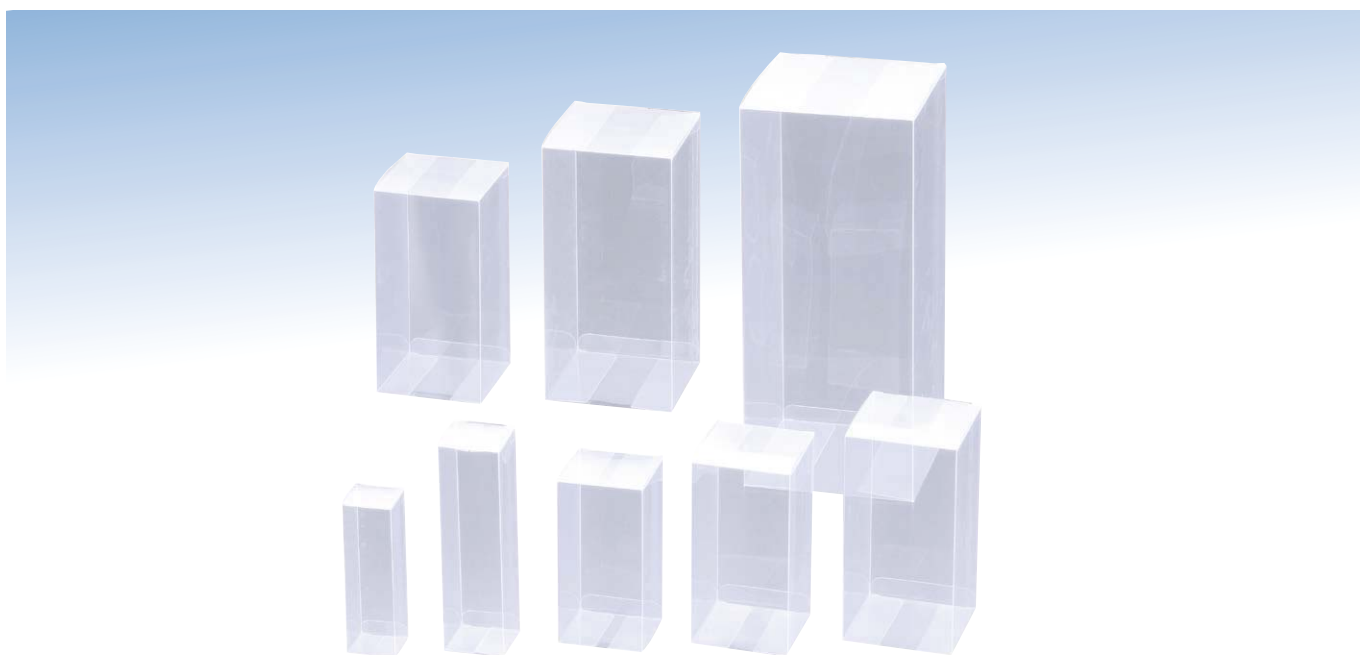

注文番号	品番	材質	厚み	サイズ (縦×横×高さ)	ケース入数	小口入数	条件
10031	OPN4-1	PVC	0.25	40 × 40 × 60	500	100	A
10032	OPN4-2	PVC	0.25	40 × 40 × 100	500	100	A
10033	OPN4-3	PVC	0.25	40 × 40 × 130	500	100	A
10034	k-00014	PET	0.25	40 × 40 × 130	100	-	B
10035	OPN5-1	PVC	0.25	50 × 50 × 70	500	100	A
10036	OPN5-2	PVC	0.25	50 × 50 × 120	500	100	A
10037	OPN5-3	PVC	0.25	50 × 50 × 150	500	100	A
10038	OPN5-4	PVC	0.25	50 × 50 × 180	500	100	A
10039	OPN6-1	PVC	0.25	60 × 60 × 80	500	100	A
10040	OPN6-2	PVC	0.25	60 × 60 × 120	500	100	A
10041	k-0013	PET	0.3	60 × 60 × 120	100	-	B
10042	OPN6-3	PVC	0.25	60 × 60 × 150	500	100	A
10043	OPN6-4	PVC	0.25	60 × 60 × 180	500	100	A
10044	OPN7-1	PVC	0.3	70 × 70 × 90	500	100	A
10045	OPN7-2	PVC	0.3	70 × 70 × 120	500	100	A
10046	OPN7-3	PVC	0.3	70 × 70 × 140	500	100	A
10047	OPN7-4	PVC	0.3	70 × 70 × 170	500	100	A
10048	OPN7-5	PVC	0.3	70 × 70 × 210	500	100	A

注文番号	品番	材質	厚み	サイズ (縦×横×高さ)	ケース入数	小口入数	条件
10049	OPN8-1	PVC	0.3	80 × 80 × 100	500	100	A
10050	OPN8-2	PVC	0.3	80 × 80 × 130	400	100	A
10051	OPN8-3	PVC	0.3	80 × 80 × 160	400	100	A
10052	OPN8-4	PVC	0.3	80 × 80 × 200	400	100	A
10053	OPN8-5	PVC	0.3	80 × 80 × 240	400	100	A
10054	OPN9-1	PVC	0.3	90 × 90 × 110	400	100	A
10055	OPN9-2	PVC	0.3	90 × 90 × 140	300	100	A
10056	OPN9-3	PVC	0.3	90 × 90 × 180	300	100	A
10057	OPN9-4	PVC	0.3	90 × 90 × 220	300	100	A
10058	OPN9-5	PVC	0.3	90 × 90 × 270	300	100	A
10059	OPN10-1	PVC	0.3	100 × 100 × 120	300	100	A
10060	OPN10-2	PVC	0.3	100 × 100 × 160	300	100	A
10061	OPN10-3	PVC	0.3	100 × 100 × 200	300	100	A
10063	k-0001	PVC	0.3	120 × 120 × 160	100	-	B
10064	OPN12-1	PVC	0.4	120 × 120 × 250	100	-	A
10065	OPN15-1	PVC	0.4	150 × 150 × 350	100	-	A

クリアケース 正四角柱 縦置きタイプ

正四角柱の組底タイプです。

ワンタッチ式なので箱を起こすと自動で箱が組み立てられ、作業効率が上がります。

形式	ワンタッチ底
運賃	別途請求。都度お問い合わせ
納期	都度お問い合わせ
サンプル	1枚無償

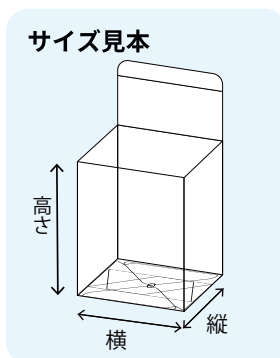

注文番号	商品名	材質	厚み	サイズ (縦×横×高さ)	ケース入数	
10066	k-0005	ワンタッチ底	PET	0.3	43 × 43 × 129	100

クリアケース キューブ型

縦・横・高さが同じサイズの立方体シリーズです。

長方形だとスペースが空いてしまうような商品に!

小物雑貨、お菓子などたくさんの用途で使い勝手よく、

見た目もかわいいクリアケースです。

形式	組底タイプ 地獄底 / キャラメル式 (上下差し込み)	
条件 A	運賃	箱 元払い / 小口 1品番につき一律 1000 円
条件 B	運賃	箱 15,000 円以上元払い (未滿別途 本州:1,200 円 / 北海道・九州:1,500 円)
条件 C	運賃	元払い (北海道・沖縄・離島は別途運賃)
サンプル	1枚無償	
納期	納期: 2~3日 (当日出荷は AM10 時までのご注文)	

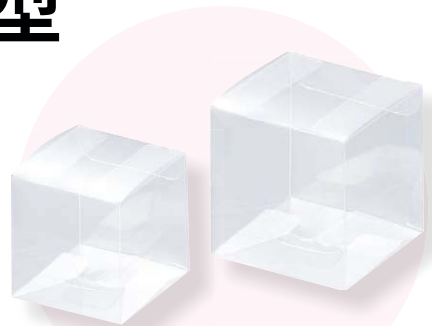

地獄底タイプ



キャラメル式タイプ

注文番号	商品名	底面	材質	厚み	サイズ (縦×横×高さ)	ケース入数	小口入数	条件
10067	k-0008	キャラメル式	PET	0.2	50 × 50 × 50	100	-	C
10068	W-4	地獄底	PVC	0.25	60 × 60 × 60	10	-	B
10069	OPNN-60	地獄底	PVC	0.25	60 × 60 × 60	500	100	A
10070	k-0023	地獄底	PET	0.25	60 × 60 × 60	500	-	C
10071	OPNN-70	地獄底	PVC	0.25	70 × 70 × 70	500	100	A
10072	OPNN-80	地獄底	PVC	0.3	80 × 80 × 80	400	100	A
10073	k-0012	キャラメル式	PET	0.3	80 × 80 × 80	100	-	C
10074	OPNN-90	地獄底	PVC	0.3	90 × 90 × 90	400	100	A
10075	OPNN-100	地獄底	PVC	0.3	100 × 100 × 100	300	100	A
10076	k-0002	キャラメル式	PET	0.3	100 × 100 × 100	100	-	C

クリアケース 長方形タイプ Yシリーズ

長方形タイプ全 31 サイズを取りそろえました！
 横向き・縦向きどちらでも使用可能です

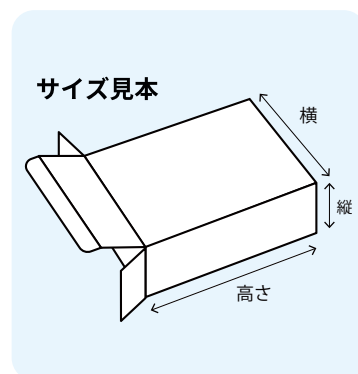

形式	キャラメル式（上下差し込み）
運賃	箱元払い 小口 1品番につき一律 1000 円
納期	納期：2~3 日（AM10 時までのご注文で当日出荷）
サンプル	1 枚無償



OP5-1



OP5-2



OP6-1



OP6-2



OP7-1



OP7-2



OP7-3



OP8-1



OP8-2



OP8-3



OP8-4



OP8-5

注文番号	商品名	材質	厚み	サイズ（横×縦×高さ）				ケース入数	小口入数	
10077	OP5-1	PVC	0.25	50	×	30	×	70	500	100
10078	OP5-2	PVC	0.25	50	×	40	×	100	500	100
10079	OP6-1	PVC	0.25	60	×	30	×	80	500	100
10080	OP6-2	PVC	0.25	60	×	40	×	110	500	100
10081	OP7-1	PVC	0.25	70	×	30	×	70	500	100
10082	OP7-2	PVC	0.25	70	×	40	×	90	500	100
10083	OP7-3	PVC	0.25	70	×	50	×	120	500	100
10084	OP8-1	PVC	0.3	80	×	40	×	100	500	100
10085	OP8-2	PVC	0.3	80	×	50	×	80	500	100
10086	OP8-3	PVC	0.3	80	×	50	×	130	500	100
10087	OP8-4	PVC	0.3	80	×	60	×	120	500	100
10088	OP8-5	PVC	0.3	80	×	60	×	170	500	100
10089	OP9-1	PVC	0.3	90	×	50	×	110	500	100
10090	OP9-2	PVC	0.3	90	×	60	×	90	500	100
10091	OP9-3	PVC	0.3	90	×	60	×	140	500	100

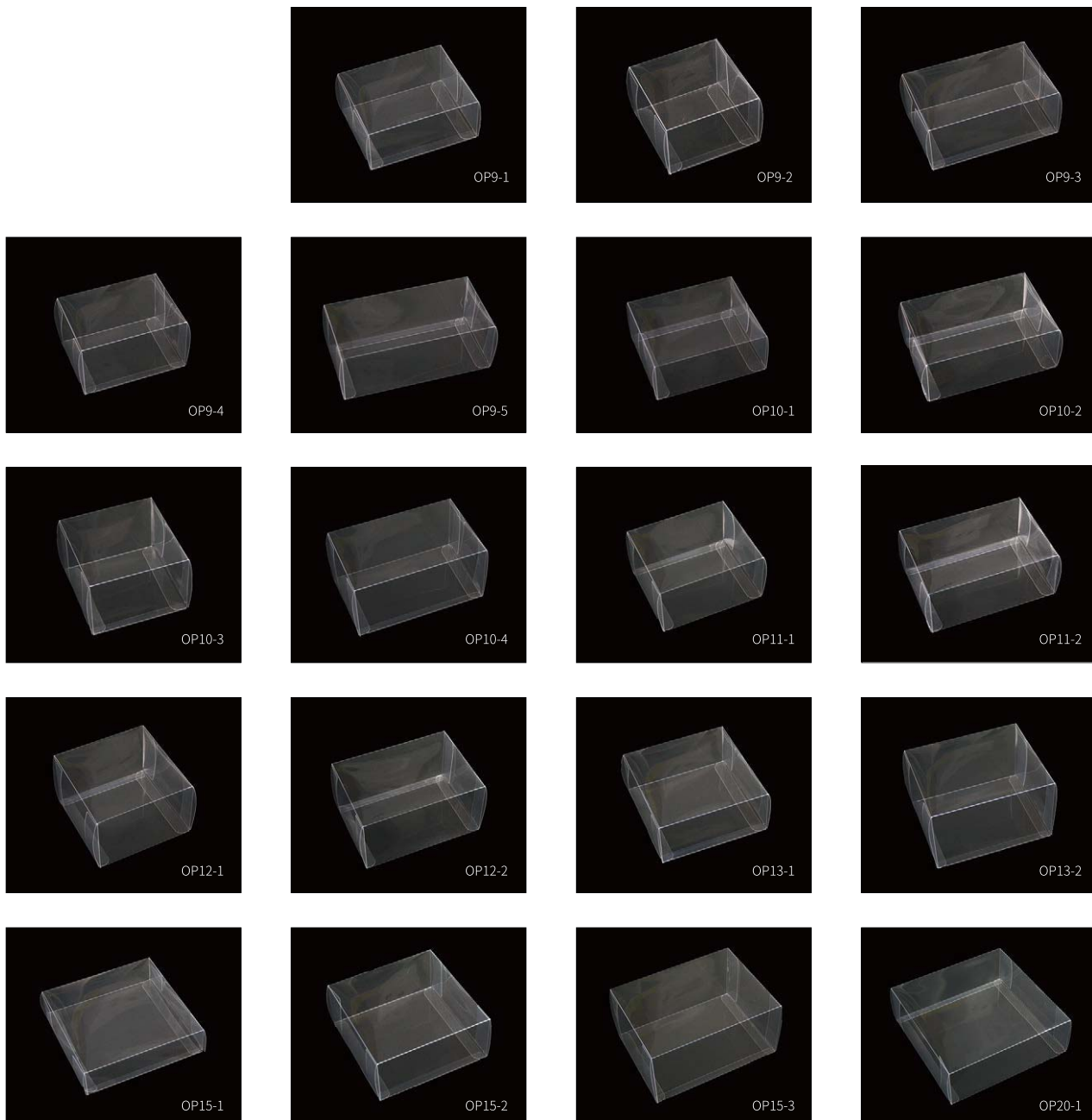

注文番号	商品名	材質	厚み	サイズ (横×縦×高さ)				ケース入数	小口入数	
10092	OP9-4	PVC	0.3	90	×	70	×	120	500	100
10093	OP9-5	PVC	0.3	90	×	70	×	180	500	100
10094	OP10-1	PVC	0.3	100	×	50	×	120	500	100
10095	OP10-2	PVC	0.3	100	×	60	×	150	500	100
10096	OP10-3	PVC	0.3	100	×	70	×	100	500	100
10097	OP10-4	PVC	0.3	100	×	80	×	160	450	100
10098	OP11-1	PVC	0.3	110	×	70	×	130	450	100
10099	OP11-2	PVC	0.3	110	×	70	×	160	450	100
10100	OP12-1	PVC	0.3	120	×	80	×	120	450	100
10101	OP12-2	PVC	0.3	120	×	90	×	170	450	100
10102	OP13-1	PVC	0.3	130	×	60	×	130	450	100
10103	OP13-2	PVC	0.3	130	×	100	×	160	300	100
10104	OP15-1	PVC	0.3	150	×	40	×	150	300	100
10105	OP15-2	PVC	0.3	150	×	70	×	150	300	100
10106	OP15-3	PVC	0.3	150	×	100	×	200	250	100
10107	OP20-1	PVC	0.3	200	×	70	×	200	250	100

クリアケース 長方形タイプ Sシリーズ

10枚の少ロットからご注文が可能なラインナップ

形式	キャラメル式（上下差し込み）
運賃	箱 15,000 円以上元払い
	未滿別途（本州：1200 円 / 北海道・九州：1500 円）
納期	納期：2~3 日（当日出荷は AM10 時までのご注文）
サンプル	1 枚無償

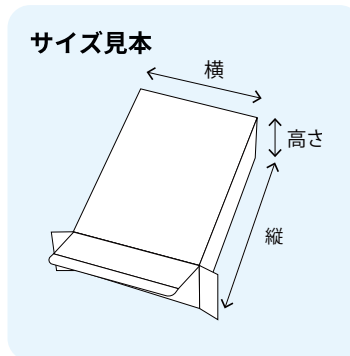

注文番号	商品名	材質	厚み	サイズ（横×縦×高さ）				ケース入数	
10108	V-5	PVC	0.2	40	×	40	×	20	10
10109	V-7	PVC	0.2	40	×	55	×	40	10
10110	V-13	PVC	0.3	40	×	125	×	40	10
10111	V-8	PVC	0.3	50	×	175	×	50	10
10112	V-9	PVC	0.15	50	×	200	×	10	10
10113	V-12	PVC	0.3	57	×	114	×	57	10
10114	V-6	PVC	0.2	60	×	70	×	40	10
10115	V-11	PVC	0.25	75	×	75	×	75	10
10116	V-10	PVC	0.25	75	×	100	×	30	10
10117	V-15	PVC	0.3	110	×	130	×	75	10
10118	V-14	PVC	0.3	120	×	130	×	50	10
10119	V-17	PVC	0.3	120	×	180	×	60	10
10120	V-16B	PVC	0.3	160	×	160	×	70	10
10121	W-1	PVC	0.3	110	×	80	×	60	10

クリアケース 長方形タイプ Tシリーズ

価格がリーズナブルな規格です。
小さいサイズから大きなサイズ、薄長なものなど
あわせて10種類揃えました。

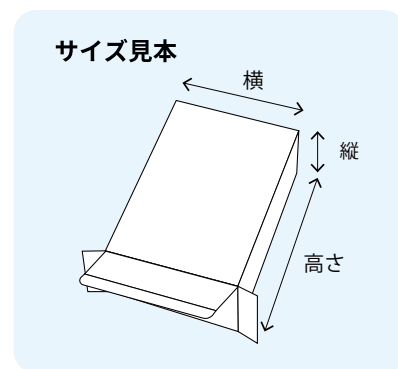

形式	キャラメル式（上下差し込み）
運賃	元払い（北海道・沖縄・離島は別途運賃）
納期	納期：2~3日
サンプル	1枚無償



注文番号	商品名	材質	厚み	サイズ（横×縦×高さ）			ケース入数		
10122	k-0003	PET	0.25	60	×	50	×	130	100
10123	k-0006	PET	0.2	40	×	25	×	40	100
10124	k-0009	PET	0.3	50	×	40	×	180	100
10125	k-0010	PET	0.25	50	×	15	×	200	100
10126	k-0011	PET	0.25	80	×	30	×	90	100
10127	k-0015	PET	0.3	100	×	50	×	120	100
10128	k-0016	PET	0.3	120	×	60	×	140	100
10129	k-0017	PET	0.3	150	×	75	×	150	100
10130	k-0018	PET	0.3	140	×	70	×	180	100
10131	k-0019	PET	0.3	200	×	80	×	220	100

クリアケース 縦置きタイプ

差し込み式 + 地獄底の縦置きタイプ
底の強度があります。



形式	組底タイプ (地獄底)
運賃	A: 箱 元払い 小口 1万未満一律 1000円
	B: 箱 15,000円以上元払い。未滿別途 (本州: 1200円 / 北海道・九州: 1500円)
	C: 都度お問い合わせ
	D: 元払い
納期	ABD: 納期: 2~3日 (当日出荷はAM10時までのご注文)
	C: 都度お問い合わせ
サンプル	1枚無償

注文番号	商品名	材質	厚み	サイズ (横×縦×高さ)	ケース入数	小口入数	運賃
10132	COT-9	A-PET	0.25	112 × 64 × 124	500	50	A
10133	COT-20	A-PET	0.25	101 × 42 × 120	500	50	A
10134	COT-10	PVC	0.25	100 × 50 × 125	500	50	A
10135	COT-29	A-PET	0.25	112 × 110 × 125	200	20	A
10136	W-2	PVC	0.3	80 × 80 × 110	100	10	B
10137	W-3	PVC	0.3	105 × 52 × 117	100	10	B
10138	L1-A	PVC	0.2	50 × 30 × 90	500	-	C
10139	L2-A	PVC	0.2	60 × 40 × 100	500	-	C
10140	L3-A	PVC	0.2	70 × 40 × 110	500	-	C
10141	L4-A	PVC	0.25	80 × 50 × 120	500	-	C
10142	L5-A	PVC	0.25	90 × 50 × 130	500	-	C
10143	L6-A	PVC	0.25	100 × 60 × 140	500	-	C
10144	L7-A	PVC	0.3	110 × 60 × 150	300	-	C
10145	L8-A	PVC	0.3	120 × 70 × 160	300	-	C
10146	k-0004	PET	0.25	43 × 24 × 91	100	-	D
10147	k-0022	PET	0.3	100 × 60 × 120	100	-	D



使用例

サイズ見本

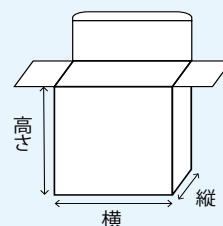

クリアケース 縦置きタイプ ヘッダー付き

形式	ヘッダー付き組底タイプ (地獄底)	
条件 A	運賃	別途請求。都度お問い合わせ
	サンプル	1枚無償
	納期	都度、お問い合わせ
条件 B	運賃	元払い
	サンプル	1枚無償
	納期	2~3日

ヘッダー付なので
吊り下げてディスプレイを
することができます。



サイズ見本

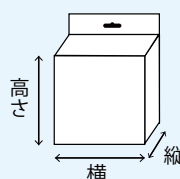

注文番号	商品名	材質	厚み	サイズ (横×縦×高さ)	ケース入数	条件
10148	L1-B	PVC	0.2	50 × 30 × 90	500	A
10149	L2-B	PVC	0.2	60 × 40 × 100	500	A
10150	L3-B	PVC	0.2	70 × 40 × 110	500	A
10151	L4-B	PVC	0.25	80 × 50 × 120	500	A
10152	L5-B	PVC	0.25	90 × 50 × 130	500	A
10153	L6-B	PVC	0.25	100 × 60 × 140	500	A
10154	L7-B	PVC	0.3	110 × 60 × 150	300	A
10155	L8-B	PVC	0.3	120 × 70 × 160	300	A
10156	k-0024	PET	0.25	80 × 20 × 150	100	B

クリアケース 横置きタイプ



形式	組底タイプ (地獄底)	運賃	別途請求。都度お問い合わせ
納期	都度お問い合わせ	サンプル	差し込み→1枚無償 取っ手付き→なし

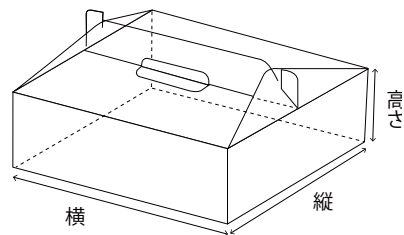

差し込み + 地獄底

注文番号	商品名	材質	厚み	サイズ (横×縦×高さ)	ケース入数
10157	H1-A	PVC	0.2	70 × 70 × 50	500
10158	H2-A	PVC	0.2	80 × 80 × 50	500
10159	H3-A	PVC	0.25	90 × 90 × 50	500
10160	H4-A	PVC	0.25	110 × 90 × 50	500
10161	H5-A	PVC	0.3	130 × 100 × 60	500
10162	H6-A	PVC	0.3	150 × 120 × 70	300

取っ手付き + 地獄底

注文番号	商品名	材質	厚み	サイズ (横×縦×高さ)	ケース入数
10163	H1-B	PVC	0.2	70 × 70 × 50	500
10164	H2-B	PVC	0.2	80 × 80 × 50	500
10165	H3-B	PVC	0.25	90 × 90 × 50	500
10166	H4-B	PVC	0.25	110 × 90 × 50	500
10167	H5-B	PVC	0.3	130 × 100 × 60	500
10168	H6-B	PVC	0.3	150 × 120 × 70	300

ピローケース

組み立て簡単で縦横どちらでもディスプレイ可能

形式	ピローケース
運賃	別途請求。都度お問い合わせ
納期	2～3日
サンプル	1枚無償

サイズ見本

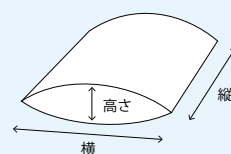

注文番号	商品名	材質	厚み	サイズ (縦×横×高さ)	ケース入数
10169	OP-59Y	PET	0.25	64 × 50 × 25	300
10170	OP-60Y	PET	0.25	80 × 60 × 35	300
10171	OP-61Y	PET	0.25	120 × 105 × 35	200
10172	AX-14	PVC	0.3	45 × 100 × 25	10
10173	AX-3	PVC	0.2	64 × 75 × 25	10
10174	AX-4	PVC	0.25	64 × 115 × 25	10
10175	AX-5	PVC	0.2	80 × 95 × 35	10
10176	AX-6	PVC	0.25	115 × 140 × 30	10
10177	AX-7	PVC	0.3	138 × 200 × 50	10